

| 3年以下男子シングルス Aブロック | 定直 | 齋藤 | 中川 | 田中 | 勝敗 | 順位 |
|------------------------------------|----|----|----|----|----|----|
| 定直 陽太 (荏田西ジュニアBC) | | 1 | 3 | 5 | | |
| 齋藤 創太 (観ジュニアバドミントンクラブ) | 1 | | 6 | 4 | | |
| 中川 陽貴 (観ジュニアバドミントンクラブ) | 3 | 6 | | 2 | | |
| 田中 陽翔 (Azurri Badminton Club 藤沢FC) | 5 | 4 | 2 | | | |

| 3年以下男子シングルス Bブロック | 広末 | 高島 | 清水 | 鈴木 | 勝敗 | 順位 |
|------------------------|----|----|----|----|----|----|
| 広末 晴 (観Primrose Jr.) | | 1 | 3 | 5 | | |
| 高島 珀杜 (観ジュニアバドミントンクラブ) | 1 | | 6 | 4 | | |
| 清水 汰一 (磯子バドミントンクラブ) | 3 | 6 | | 2 | | |
| 鈴木 一馬 (能見台ジュニア) | 5 | 4 | 2 | | | |

| 3年以下男子シングルス Cブロック | 小宮 | 八亀 | 住吉 | 溝部 | 勝敗 | 順位 |
|------------------------|----|----|----|----|----|----|
| 小宮 七音 (FUTAGO Jr) | | 1 | 3 | 5 | | |
| 八亀 博志 (荏田西ジュニアBC) | 1 | | 6 | 4 | | |
| 住吉 煌希斗 (観Primrose Jr.) | 3 | 6 | | 2 | | |
| 溝部 哲也 (観ジュニアバドミントンクラブ) | 5 | 4 | 2 | | | |

| 3年以下男子シングルス Dブロック | 石附 | 八亀 | 甲田 | 川口 | 勝敗 | 順位 |
|------------------------|----|----|----|----|----|----|
| 石附 優馬 (NP神奈川) | | 1 | 3 | 5 | | |
| 八亀 賢志 (荏田西ジュニアBC) | 1 | | 6 | 4 | | |
| 甲田 有 (観Primrose Jr.) | 3 | 6 | | 2 | | |
| 川口 道大 (観ジュニアバドミントンクラブ) | 5 | 4 | 2 | | | |

3年以下男子シングルス 決勝トーナメント

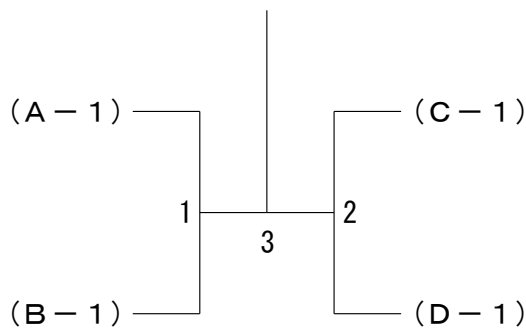

| 4年男子シングルス Aブロック | 寺本 | 加藤 | 中嶋 | 山本 | 勝敗 | 順位 |
|------------------------|----|----|----|----|----|----|
| 寺本 昌太郎 (磯子バドミントンクラブ) | | 1 | 3 | 5 | | |
| 加藤 湊 (観Primrose Jr.) | 1 | | 6 | 4 | | |
| 中嶋 悠雅 (R・A・Oバドミントンクラブ) | 3 | 6 | | 2 | | |
| 山本 悠登 (観ジュニアバドミントンクラブ) | 5 | 4 | 2 | | | |

4年男子シングルス 決勝トーナメント

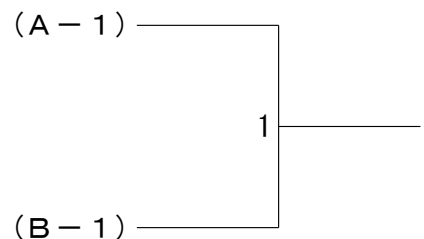

| 4年男子シングルス Bブロック | 末光 | 栗田 | 長岡 | 小栗 | 勝敗 | 順位 |
|------------------------|----|----|----|----|----|----|
| 末光 伶 (観Primrose Jr.) | | 1 | 3 | 5 | | |
| 栗田 晴人 (さかえスポーツくらぶ) | 1 | | 6 | 4 | | |
| 長岡 奏佑 (観ジュニアバドミントンクラブ) | 3 | 6 | | 2 | | |
| 小栗 駿平 (小栗塾) | 5 | 4 | 2 | | | |

| 5年男子シングルス Aブロック | 市原 | 岩堀 | 徳江 | 白武 | 勝敗 | 順位 |
|-------------------------|----|----|----|----|----|----|
| 市原 旭陽 (磯子バドミントンクラブ) | | 1 | 3 | 5 | | |
| 岩堀 廉 (R・A・Cバドミントンクラブ) | 1 | | 6 | 4 | | |
| 徳江 健杜 (桜葉ジュニアバドミントンクラブ) | 3 | 6 | | 2 | | |
| 白武 悦治 (R・A・Cバドミントンクラブ) | 5 | 4 | 2 | | | |

| 5年男子シングルス Bブロック | 梅本 | 杉村 | 寺崎 | 土井 | 勝敗 | 順位 |
|-------------------------|----|----|----|----|---------------------------|----|
| 梅本 楽人 (R・A・Cバドミントンクラブ) | | 1 | ○ | 5 | M 1-0 G 2-0 P 42-0 | 4 |
| 杉村 恵為 (桜葉ジュニアバドミントンクラブ) | 1 | | ○ | 4 | M 1-0 G 2-0 P 42-0 | |
| 寺崎 標 (荏田西ジュニアBC) | × | × | | × | M 0-3 G 0-6 P 0-126 | |
| 土井 颯晟 (R・A・Cバドミントンクラブ) | 5 | 4 | ○ | | M 1-0 G 2-0 P 42-0 | |

| 5年男子シングルス Cブロック | 坪井 | 青柳 | 広末 | 高 | 勝敗 | 順位 |
|-------------------------|----|----|----|---|----|----|
| 坪井 大知 (磯子ジュニアバドミントンクラブ) | | 1 | 3 | 5 | | |
| 青柳 龍弥 (R・A・Cバドミントンクラブ) | 1 | | 6 | 4 | | |
| 広末 空 (磯子Primrose Jr.) | 3 | 6 | | 2 | | |
| 高 祥恩 (磯子ジュニアバドミントンクラブ) | 5 | 4 | 2 | | | |

5年男子シングルス 決勝トーナメント

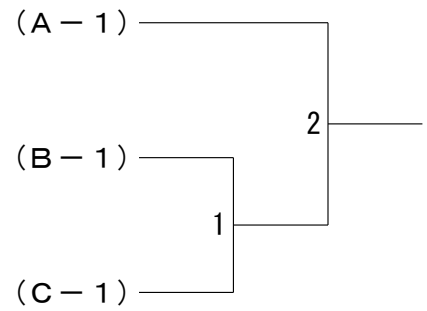

| 6年男子シングルス Aブロック | 石川 | 松本 | 円谷 | 野村 | 勝敗 | 順位 |
|-------------------------|----|----|----|----|----|----|
| 石川 主剣 (磯子ジュニアバドミントンクラブ) | | 1 | 3 | 5 | | |
| 松本 悠真 (磯子バドミントンクラブ) | 1 | | 6 | 4 | | |
| 円谷 陽永 (桜葉ジュニアバドミントンクラブ) | 3 | 6 | | 2 | | |
| 野村 啓光 (荏田西ジュニアBC) | 5 | 4 | 2 | | | |

| 6年男子シングルス Bブロック | 野澤 | 寺石 | 西岡 | 石渡 | 勝敗 | 順位 |
|-------------------------|----|----|----|----|----|----|
| 野澤 瑛斗 (磯子ジュニアバドミントンクラブ) | | 1 | 3 | 5 | | |
| 寺石 喜太 (磯子ジュニアバドミントンクラブ) | 1 | | 6 | 4 | | |
| 西岡 佑 (桜葉ジュニアバドミントンクラブ) | 3 | 6 | | 2 | | |
| 石渡 和映 (R・A・Cバドミントンクラブ) | 5 | 4 | 2 | | | |

| 6年男子シングルス Cブロック | 塩見 | 大沼 | 大竹 | 龍 | 勝敗 | 順位 |
|-------------------------|----|----|----|---|----|----|
| 塩見 謙登 (NP神奈川) | | 1 | 3 | 5 | | |
| 大沼 篤史 (磯子ジュニアバドミントンクラブ) | 1 | | 6 | 4 | | |
| 大竹 蒼 (さかえスポーツくらぶ) | 3 | 6 | | 2 | | |
| 龍 想太 (R・A・Cバドミントンクラブ) | 5 | 4 | 2 | | | |

| 6年男子シングルス Dブロック | 秋田 | 小林 | 保坂 | 柳瀬 | 勝敗 | 順位 |
|-------------------------|----|----|----|----|----|----|
| 秋田 柊翔 (磯子バドミントンクラブ) | | 1 | 3 | 5 | | |
| 小林 拓人 (桜葉ジュニアバドミントンクラブ) | 1 | | 6 | 4 | | |
| 保坂 良恭 (R・A・Cバドミントンクラブ) | 3 | 6 | | 2 | | |
| 柳瀬 空来 (磯子Primrose Jr.) | 5 | 4 | 2 | | | |

| 6年男子シングルス Eブロック | 越 後 | 塚 本 | 若 林 | 木 村 | 勝 敗 | 順 位 |
|-------------------------|-----|-----|-----|-----|-----|-----|
| 越後 瑞貴 (磯子ジュニアバドミントンクラブ) | | 1 | 3 | 5 | | |
| 塚本 義之 (磯子ジュニアバドミントンクラブ) | 1 | | 6 | 4 | | |
| 若林 柊 (磯子ジュニアバドミントンクラブ) | 3 | 6 | | 2 | | |
| 木村 海翔 (磯子ジュニアバドミントンクラブ) | 5 | 4 | 2 | | | |

6年男子シングルス 決勝トーナメント

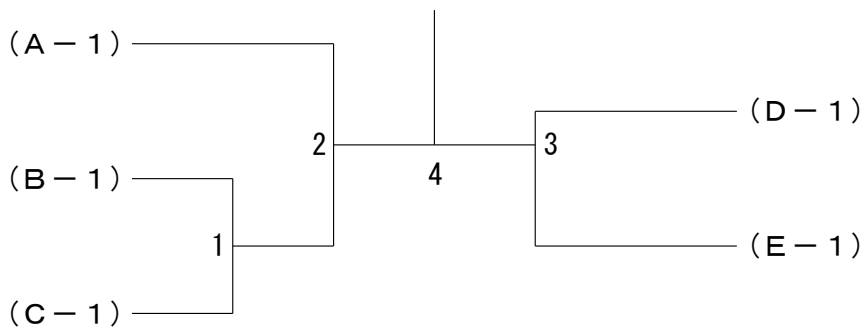

| 3年以下女子シングルス Aブロック | 越後 | 永嶋 | 大野 | 東別府 | 勝敗 | 順位 |
|------------------------|----|----|----|-----|----|----|
| 越後 葵 (磯子ジュニアバドミントンクラブ) | | 1 | 3 | 5 | | |
| 永嶋 咲花 (磯子バドミントンクラブ) | 1 | | 6 | 4 | | |
| 大野 杏 (能見台ジュニア) | 3 | 6 | | 2 | | |
| 東別府 穂 (磯子Primrose Jr.) | 5 | 4 | 2 | | | |

| 3年以下女子シングルス Bブロック | 白倉 | 吉田 | 阿南 | 笠原 | 勝敗 | 順位 |
|------------------------|----|----|----|----|----|----|
| 白倉 梨乃 (磯子バドミントンクラブ) | | 1 | 3 | 5 | | |
| 吉田 環希 (磯子Primrose Jr.) | 1 | | 6 | 4 | | |
| 阿南 日和 (R・A・Cバドミントンクラブ) | 3 | 6 | | 2 | | |
| 笠原 叶愛 (磯子バドミントンクラブ) | 5 | 4 | 2 | | | |

| 3年以下女子シングルス Cブロック | 寺本 | 栗本 | 穴吹 | 岡本 | 勝敗 | 順位 |
|-------------------------|----|----|----|----|----|----|
| 寺本 有弥那 (磯子バドミントンクラブ) | | 1 | 3 | 5 | | |
| 栗本 海月 (磯子ジュニアバドミントンクラブ) | 1 | | 6 | 4 | | |
| 穴吹 莉唯 (磯子Primrose Jr.) | 3 | 6 | | 2 | | |
| 岡本 涼那 (磯子ジュニアバドミントンクラブ) | 5 | 4 | 2 | | | |

| 3年以下女子シングルス Dブロック | 鈴木 | 鳥居 | 小林 | 宮本 | 勝敗 | 順位 |
|------------------------|----|----|----|----|----|----|
| 鈴木 葉 (磯子バドミントンクラブ) | | 1 | 3 | 5 | | |
| 鳥居 優 (磯子Primrose Jr.) | 1 | | 6 | 4 | | |
| 小林 結来 (R・A・Cバドミントンクラブ) | 3 | 6 | | 2 | | |
| 宮本 涼乃 (荏田西ジュニアBC) | 5 | 4 | 2 | | | |

| 3年以下女子シングルス Eブロック | 小林 | 周東 | 柴田 | 橋本 | 勝敗 | 順位 |
|--------------------------|----|----|----|----|----|----|
| 小林 茉奈 (磯子バドミントンクラブ) | | 1 | 3 | 5 | | |
| 周東 茉優 (磯子ジュニアバドミントンクラブ) | 1 | | 6 | 4 | | |
| 柴田 けやき (磯子ジュニアバドミントンクラブ) | 3 | 6 | | 2 | | |
| 橋本 晴 (磯子バドミントンクラブ) | 5 | 4 | 2 | | | |

| 3年以下女子シングルス Fブロック | 鈴木 | 齋藤 | 杉本 | 生井 | 勝敗 | 順位 |
|-----------------------------------|----|----|----|----|----|----|
| 鈴木 紺 (磯子バドミントンクラブ) | | 1 | 3 | 5 | | |
| 齋藤 美緒 (R・A・Cバドミントンクラブ) | 1 | | 6 | 4 | | |
| 杉本 莉奈 (磯子Primrose Jr.) | 3 | 6 | | 2 | | |
| 生井 椎菜 (Azumi Badminton Club 磯子FC) | 5 | 4 | 2 | | | |

3年以下女子シングルス 決勝トーナメント

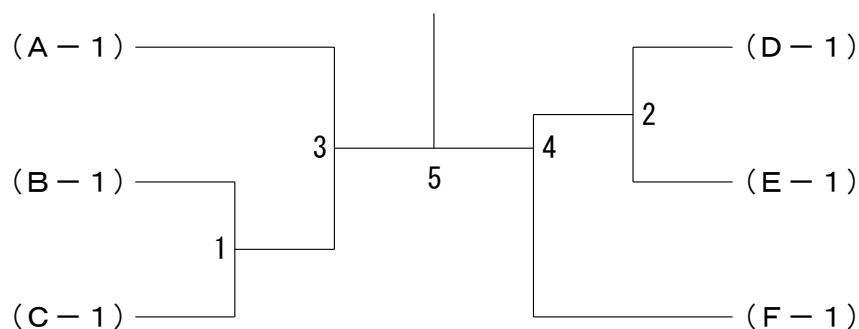

| 4年女子シングルス Aブロック | 大喜多 | 石 附 | 佐 藤 | 神 尾 | 勝 敗 | 順 位 |
|-----------------------------------|-----|-----|-----|-----|-----|-----|
| 大喜多 夏穂 (Azurri Badminton Club 磯子) | | 1 | 3 | 5 | | |
| 石 附 燈 (NP神奈川) | 1 | | 6 | 4 | | |
| 佐藤 せいら (荏田西ジュニアBC) | 3 | 6 | | 2 | | |
| 神尾 紗栄 (R・A・Cバドミントンクラブ) | 5 | 4 | 2 | | | |

| 4年女子シングルス Bブロック | 小 川 | 岡 本 | 福 山 | 松 尾 | 勝 敗 | 順 位 |
|-------------------------|-----|-----|-----|-----|-----|-----|
| 小川 結花 (磯山バドミントンスポーツクラブ) | | 1 | 3 | 5 | | |
| 岡本 步那 (観ジュニアバドミントンクラブ) | 1 | | 6 | 4 | | |
| 福山 董 (磯Primrose Jr.) | 3 | 6 | | 2 | | |
| 松尾 恵菜 (R・A・Cバドミントンクラブ) | 5 | 4 | 2 | | | |

| 4年女子シングルス Cブロック | 白 倉 | 川 口 | 塩 見 | 平 田 | 勝 敗 | 順 位 |
|-------------------------|-----|-----|-----|-----|-----|-----|
| 白倉 美空 (磯山バドミントンスポーツクラブ) | | 1 | 3 | 5 | | |
| 川口 ちなな (観ジュニアバドミントンクラブ) | 1 | | 6 | 4 | | |
| 塩見 優姫 (NP神奈川) | 3 | 6 | | 2 | | |
| 平田 あかり (荏田西ジュニアBC) | 5 | 4 | 2 | | | |

| 4年女子シングルス Dブロック | 小 林 | 遠 藤 | 廣 井 | 工 藤 | 勝 敗 | 順 位 |
|----------------------------------|-----|-----|-----|-----|-----|-----|
| 小林 和葉 (Azurri Badminton Club 磯子) | | 1 | 3 | 5 | | |
| 遠藤 波音 (観ジュニアバドミントンクラブ) | 1 | | 6 | 4 | | |
| 廣井 咲里 (磯Primrose Jr.) | 3 | 6 | | 2 | | |
| 工藤 詩月 (R・A・Cバドミントンクラブ) | 5 | 4 | 2 | | | |

4年女子シングルス 決勝トーナメント

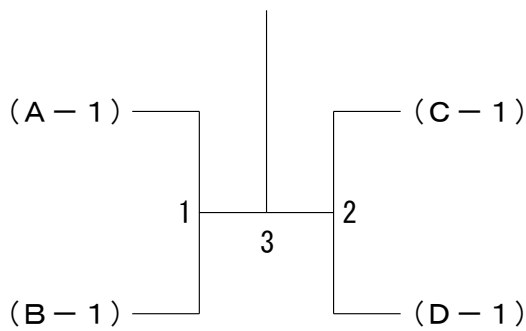

| 5年女子シングルス Aブロック | 崎 坂 | 小 林 | 中 野 | 江 川 | 勝 敗 | 順 位 |
|--------------------------|-----|-----|-----|-----|-----|-----|
| 崎坂 萌乃 (磯山バドミントンスポーツクラブ) | | 1 | 3 | 5 | | |
| 小林 紗奈 (荏田西ジュニアBC) | 1 | | 6 | 4 | | |
| 中野 汐梨 (能見台ジュニア) | 3 | 6 | | 2 | | |
| 江川 詩杏蘭 (磯山ジュニアバドミントンクラブ) | 5 | 4 | 2 | | | |

| 5年女子シングルス Bブロック | 長 原 | 那 須 | 金 子 | 勝 敗 | 順 位 |
|------------------------|-----|-----|-----|-----|-----|
| 長原 灯 (磯山バドミントンスポーツクラブ) | | 1 | 2 | | |
| 那須 美咲 (荏田西ジュニアBC) | 1 | | 3 | | |
| 金子 亜矢 (汲沢バドミントンクラブ) | 2 | 3 | | | |

| 5年女子シングルス Cブロック | 小 林 | 穴 吹 | 大 本 | 勝 敗 | 順 位 |
|-------------------------|-----|-----|-----|-----|-----|
| 小林 楓奈 (磯山バドミントンスポーツクラブ) | | 1 | 2 | | |
| 穴吹 芽唯 (磯Primrose Jr.) | 1 | | 3 | | |
| 大本 真央音 (観ジュニアバドミントンクラブ) | 2 | 3 | | | |

令和6年度横浜市ジュニアバドミントン大会

令和6年8月11日 磯子スポーツセンター

5年女子シングルス 決勝トーナメント

| 5年女子シングルス Dブロック | 葦澤 | 井尻 | 萩田 | 山内 | 勝敗 | 順位 |
|---------------------|---------|---------|---------|---------|---------------------------|----|
| 葦澤 花 (磯山バドミントン少年団) | | ○ -x | 3 | 5 | M 1-0 G 2-0 P 42-0 | 4 |
| 井尻 一途 (荏田西ジュニアBC) | x x- | | x x- | x x- | M 0-3 G 0-6 P 0-126 | |
| 萩田 理恵 (磯山バドミントンクラブ) | 3 | ○ -x | | 2 | M 1-0 G 2-0 P 42-0 | |
| 山内 葉月 (荏田西ジュニアBC) | 5 | ○ -x | 2 | | M 1-0 G 2-0 P 42-0 | |

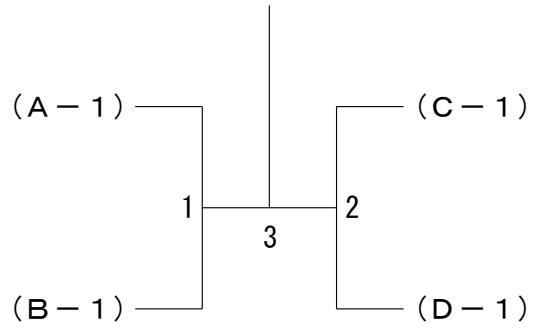

| 6年女子シングルス Aブロック | 生井 | 小川 | 山之口 | 北條 | 勝敗 | 順位 |
|-----------------------------------|----|----|-----|----|----|----|
| 生井 明日菜 (Scurri Badminton Club 磯山) | | 1 | 3 | 5 | | |
| 小川 未央 (荏田西ジュニアバドミントンクラブ) | 1 | | 6 | 4 | | |
| 山之口 紗世 (荏田西ジュニアバドミントンクラブ) | 3 | 6 | | 2 | | |
| 北條 詩織 (磯山バドミントン少年団) | 5 | 4 | 2 | | | |

| 6年女子シングルス Bブロック | 東 | 古田 | 八木 | 岡道 | 勝敗 | 順位 |
|--------------------------|---|----|----|----|----|----|
| 東 優里 (NP神奈川) | | 1 | 3 | 5 | | |
| 古田 惺歩 (荏田西ジュニアバドミントンクラブ) | 1 | | 6 | 4 | | |
| 八木 深月 (鷺Primrose Jr.) | 3 | 6 | | 2 | | |
| 岡道 花歩 (能見台ジュニア) | 5 | 4 | 2 | | | |

| 6年女子シングルス Cブロック | 丸岩 | 須藤 | 長山 | 増田 | 勝敗 | 順位 |
|--------------------------|----|----|----|----|----|----|
| 丸岩 柚菜 (荏田西ジュニアバドミントンクラブ) | | 1 | 3 | 5 | | |
| 須藤 祐奈 (荏田西ジュニアバドミントンクラブ) | 1 | | 6 | 4 | | |
| 長山 心春 (荏田西ジュニアBC) | 3 | 6 | | 2 | | |
| 増田 莉子 (とんぼクラブ横浜) | 5 | 4 | 2 | | | |

| 6年女子シングルス Dブロック | 小室 | 鈴木 | 辻 | 雨宮 | 勝敗 | 順位 |
|---------------------------|----|----|---|----|----|----|
| 小室 結咲 (荏田西ジュニアバドミントンクラブ) | | 1 | 3 | 5 | | |
| 鈴木 聖奈 (荏田西ジュニアバドミントンクラブ) | 1 | | 6 | 4 | | |
| 辻 珠理 (鷺Primrose Jr.) | 3 | 6 | | 2 | | |
| 雨宮 いろは (荏田西ジュニアバドミントンクラブ) | 5 | 4 | 2 | | | |

| 6年女子シングルス Eブロック | 山上 | 田中 | 梅田 | 勝敗 | 順位 |
|---------------------------|----|----|----|----|----|
| 山上 陽莉 (磯山バドミントン少年団) | | 1 | 2 | | |
| 田中 咲瑛乃 (荏田西ジュニアバドミントンクラブ) | 1 | | 3 | | |
| 梅田 彩華 (能見台ジュニア) | 2 | 3 | | | |

6年女子シングルス 決勝トーナメント

